

HEAL THE WORLD

We're a family We are one
BEACH RUGBY ROAD TO 2023

—— 湘南平塚大会 ——

大会結果

令和 **4**年 **7**月 **18**日(月・祝) **30**日(土) **31**日(日)

湘南ベルマーレひらつかビーチパーク

関東ビーチラグビー協会
日本ビーチラグビー協会

7月18日(月祝)

B-2 トーナメント

【プレートトーナメント】

【決勝トーナメント】

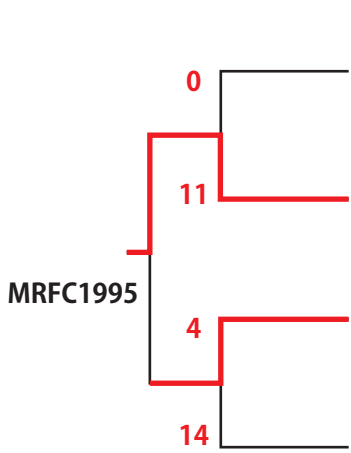

- 001 (秋川 RFC)
- 002 (TMRFT)
- 003 (CEN)
- 004 (MRFC1995)
- 005 (マーヴェリック)
- 006 (千里カリスマポーカーズ)
- 007 (Rabbitohs)
- 008 (KG City Side)

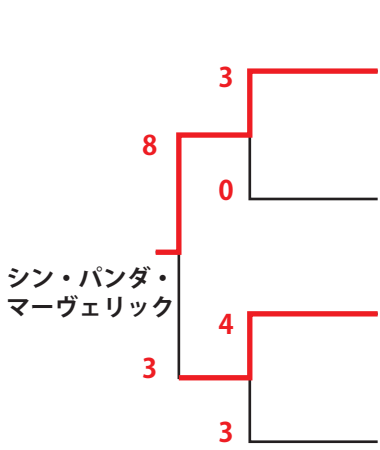
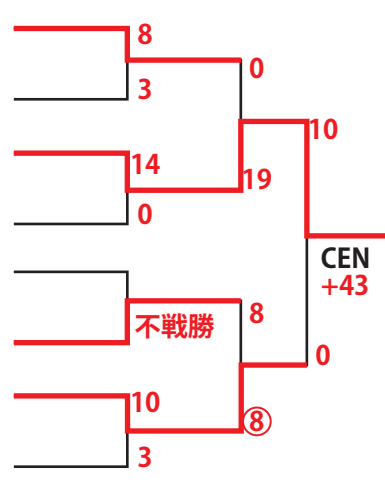

- 009 (シン・パンダ・マーヴェリック)
- 010 (BKB)
- 011 (KG Bay Side)
- 012 (湘北高校)
- 013 (U.T.C.)
- 014 (北千住ポンデリング)
- 015 (6480)
- 016 (スペースクルーザーズ)

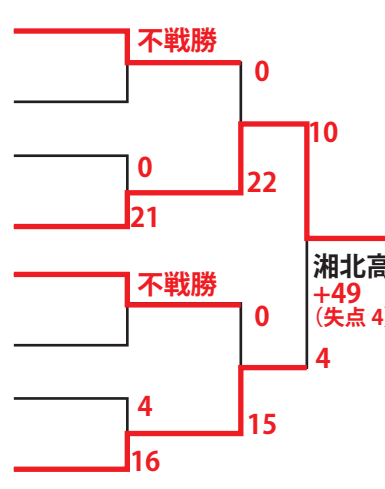

「ルール・レフリー・相手チームを尊う気持ち」日本ビーチラグビー協会はこのスポーツマンシップを提唱します。
日本ビーチラグビー協会 会長 若狭平和

7月30日(土) 第1コート

B2 トーナメント

【プレートトーナメント】

【決勝トーナメント】

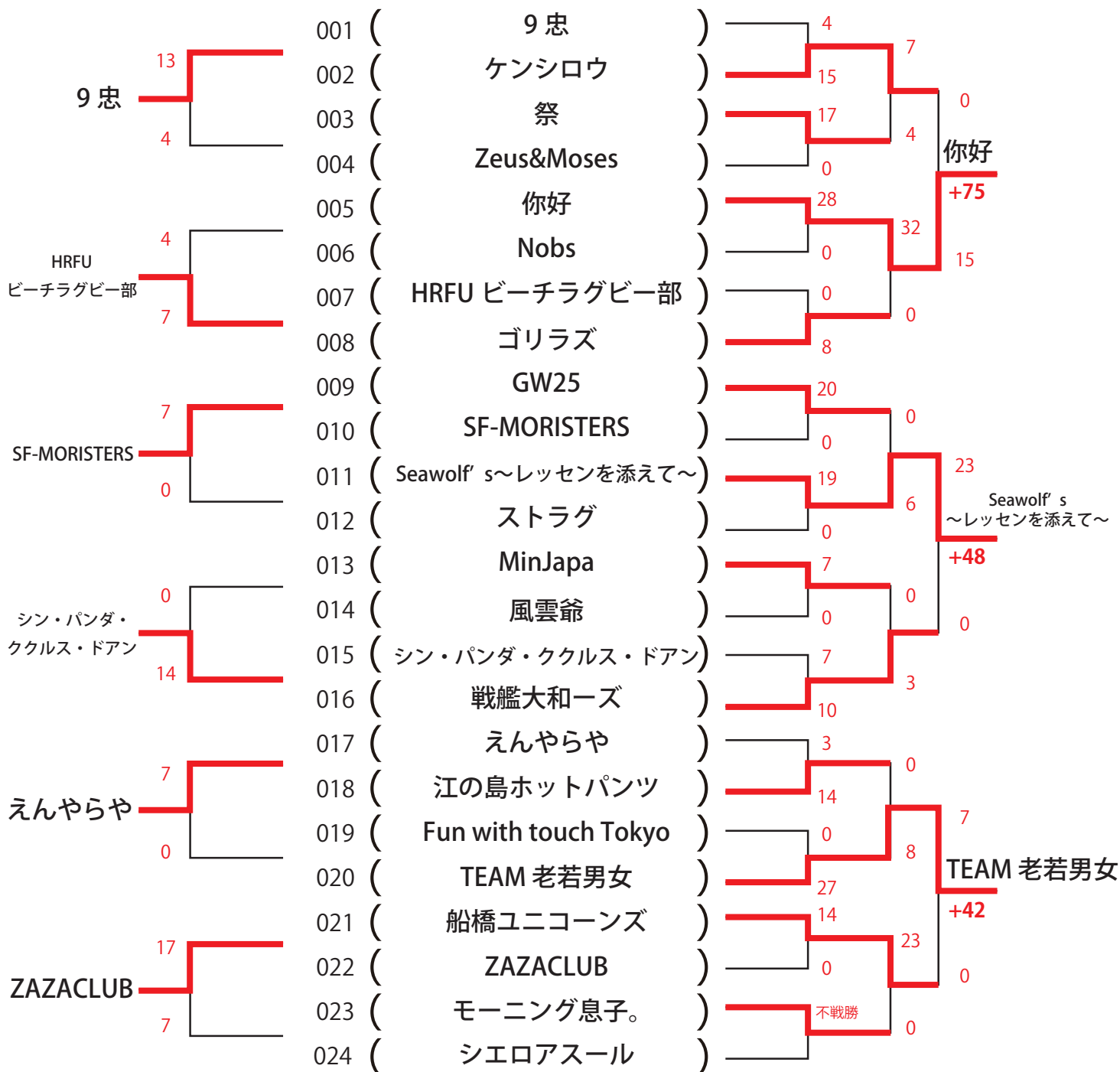

【ルールについて】 <http://www.beachrugby.jp/RuleJ.html>
 ルールの最新版については日本ビーチラグビー協会のHPをご覧ください
 ※試合時間は、決勝トーナメント・プレートトーナメント共に6分-1分-6分です。
 ※大会に参加される前に必ず、大会規約をご一読ください！ www.beachrugby.jp/kiyaku.html
 ※大会規約に基づき、同じカテゴリーでの二重登録を禁止いたします。
 ※試合開始 30 分前までに会場に集合をお願いいたします。チーム代表者は大会本部にて必ず受付を済ませてください。試合開始時間までに来られないチームに関し、原則棄権とみなします。
 対戦チームの棄権による得失点差について、「棄権をされたチーム→+15」「棄権をしたチーム→-15」

同点の場合はVトライ方式のエキストラマッチを最大3回行い、決着がつかない場合はじゃんけんとなります。

31日の決勝トーナメントの進出先については、全ての試合の得失点差により決定致します。
 ※得失点差が同じ場合、失点が少ないチームが上位とする。またすべての得失点差の条件がすべて同じ場合、大会本部にて抽選を行います。
 ※1回戦を不戦勝もしくはシードで勝ちあがり2回戦で敗退したチームはプレートトーナメントに進む権利があります。

7月30日(土) 第2コート

B2 トーナメント

【プレートトーナメント】

【決勝トーナメント】

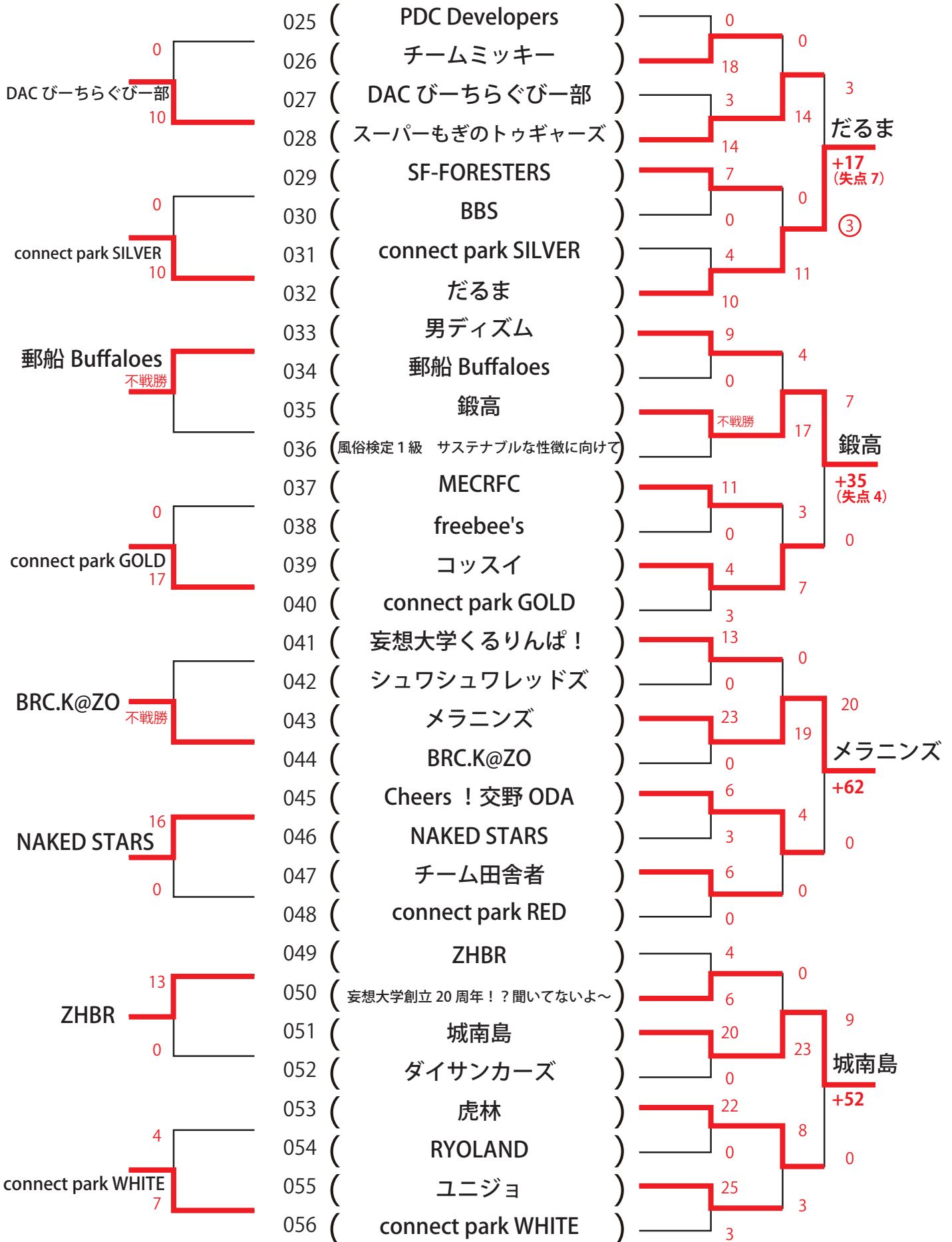

7月30日(土) 第1コート

B1プレミアム予選

当日 12:30 より本部にて組み合わせ抽選を行います。
抽選会に参加されない場合は、大会本部にて代引させていただきます。

【B1プレミアムトーナメントエントリーチーム】

(3) Full House (2)マジックマッシュ (4) Momochill (5) AEGIS
(1) ロングバケーションwithBagus (8) 風人 (6) 虎三 (7) 川嶋家

○勝ち点 勝利+3 引き分け+1 敗戦0

1	(13:00)	(1 ロングバケーションwithBagus)	3	VS	6	(2 マジックマッシュ)
2	(13:15)	(3 Full House)	10	VS	7	(4 Momochill)
3	(13:30)	(5 AEGIS)	4	VS	7	(6 虎三)
4	(13:45)	(7 川嶋家)	4	VS	8	(8 風人)
5	(14:00)	(1 ロングバケーションwithBagus)	4	VS	4	(3 Full House)
6	(14:15)	(2 マジックマッシュ)	4	VS	4	(4 Momochill)
7	(14:30)	(5 AEGIS)	7	VS	7	(7 川嶋家)
8	(14:45)	(6 虎三)	4	VS	4	(8 風人)

Full House	4位	勝ち点4	得失点+3	失点11
マジックマッシュ	2位	勝ち点4	得失点+3	失点7
Momochill	6位	勝ち点1	得失点-3	失点14
AEGIS	7位	勝ち点1	得失点-3	失点14
ロングバケーションwithBagus	5位	勝ち点1	得失点-3	失点10
風人	1位	勝ち点4	得失点+4	失点8
虎三	3位	勝ち点4	得失点+3	失点8
川嶋家	8位	勝ち点1	得失点-4	失点15

試合時間は、6分-1分-6分です。

翌日のB1プレミアムトーナメントの組み合わせは勝ち点を最優先し、その後得失点差、失点数を考慮し決定します。すべての進出条件が同じ場合、本部にて抽選を行い決定いたします。

7月31日(日)

B2 トーナメント決勝

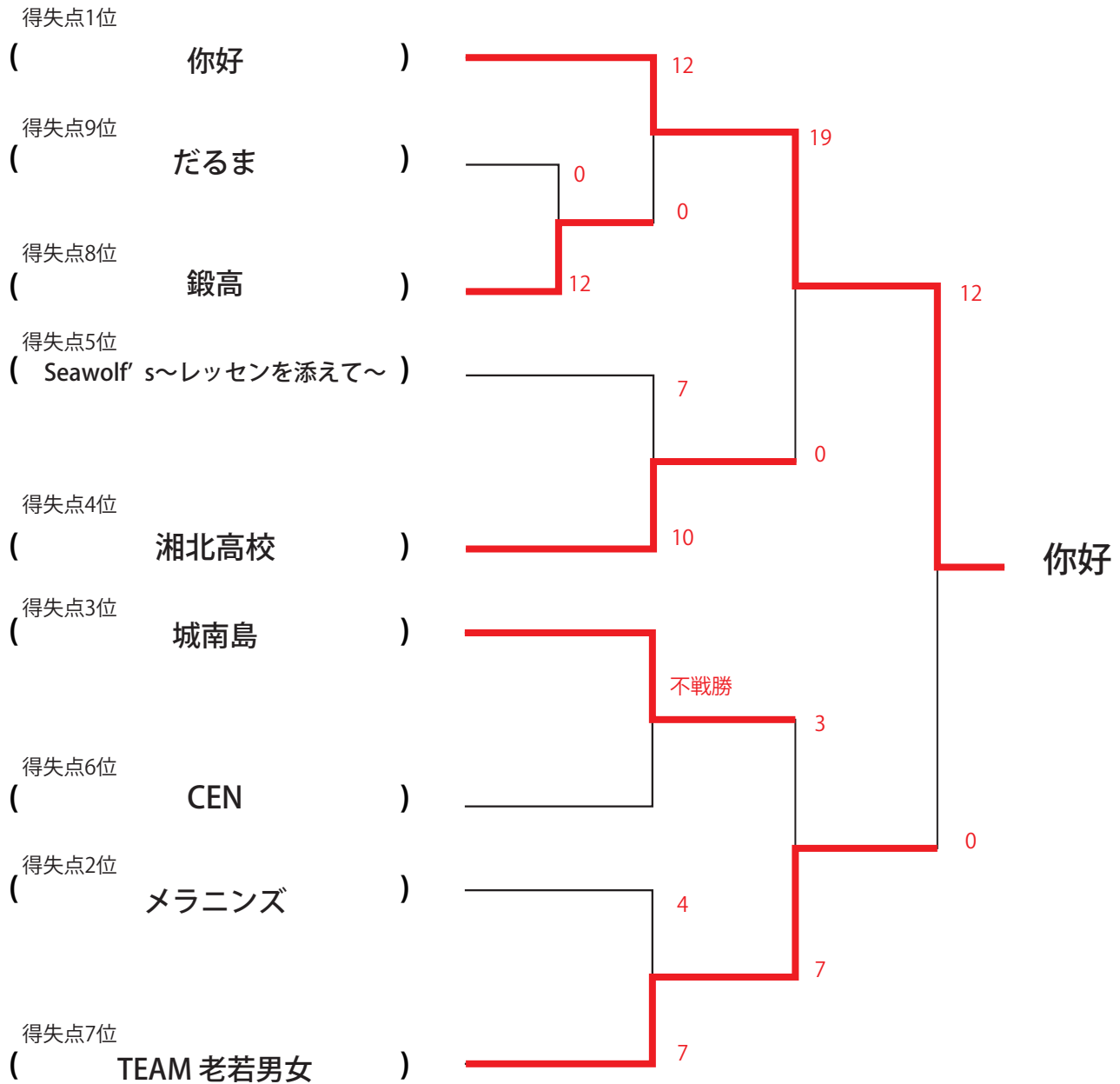

試合時間は6分-1分-6分（決勝は7分-1分-7分）。組み合わせ決定は30日終了後となります。
得失点差が同じ場合、失点が少ないチームが上位とします。またすべての得失点差の条件が同じ場合、大会本部にて抽選を行い決定します。
同点の場合、Vトライ方式のエキストラマッチを最大3回行い、決着がつかない場合はじゃんけんとなります。決勝のみ3分-1分-3分のVトライ方式の延長戦を行います。延長戦は1回とし、同点の場合は、エキストラポイントにて決定します。

7月31日(日)

ROAD TO 2023 湘南平塚大会 B1 プレミアムトーナメント

第1コート

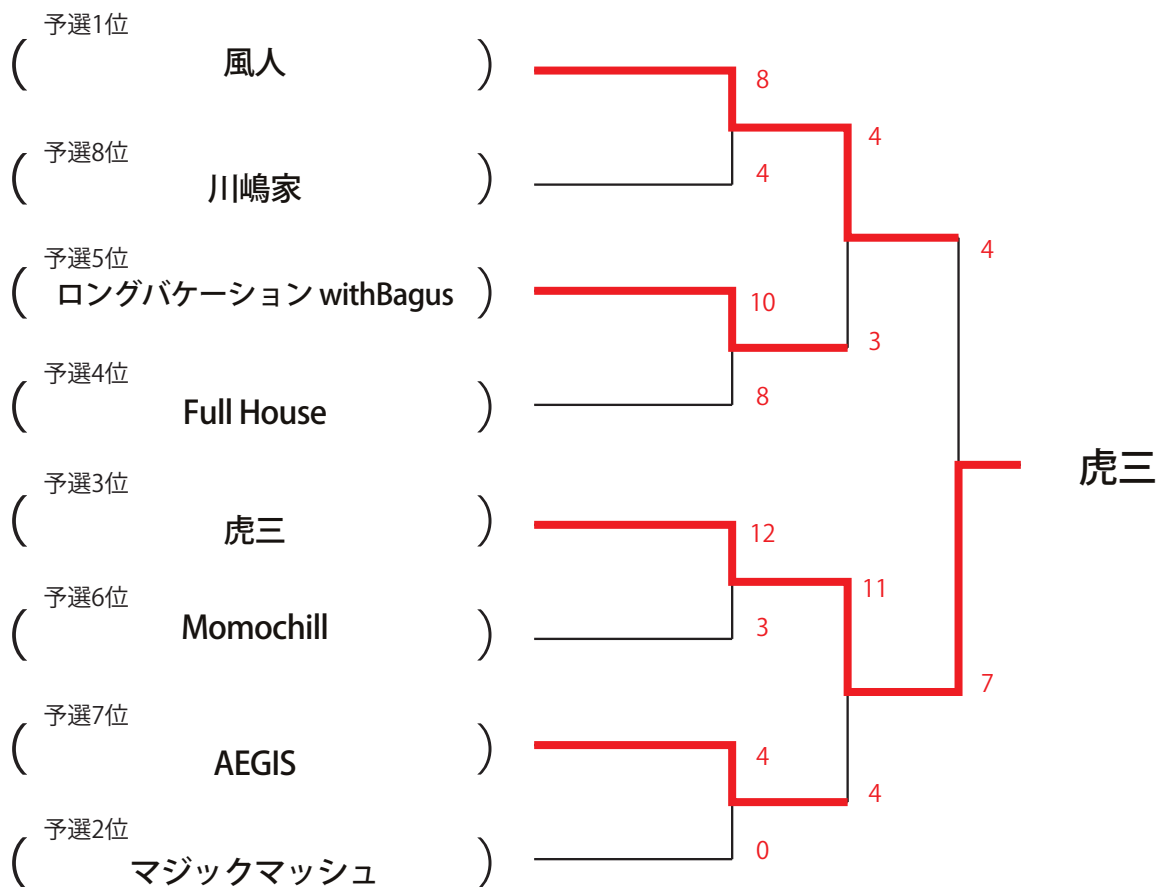

※試合時間は6分-1分-6分(決勝は7分-1分-7分)。同点の場合は、3分-1分-3分のVトライ方式として勝敗が決定するまで延長を行います。延長戦が続く場合主催者が協議する場合があります。

7月31日(日)

オーバー35

【プレートトーナメント】

【決勝トーナメント】

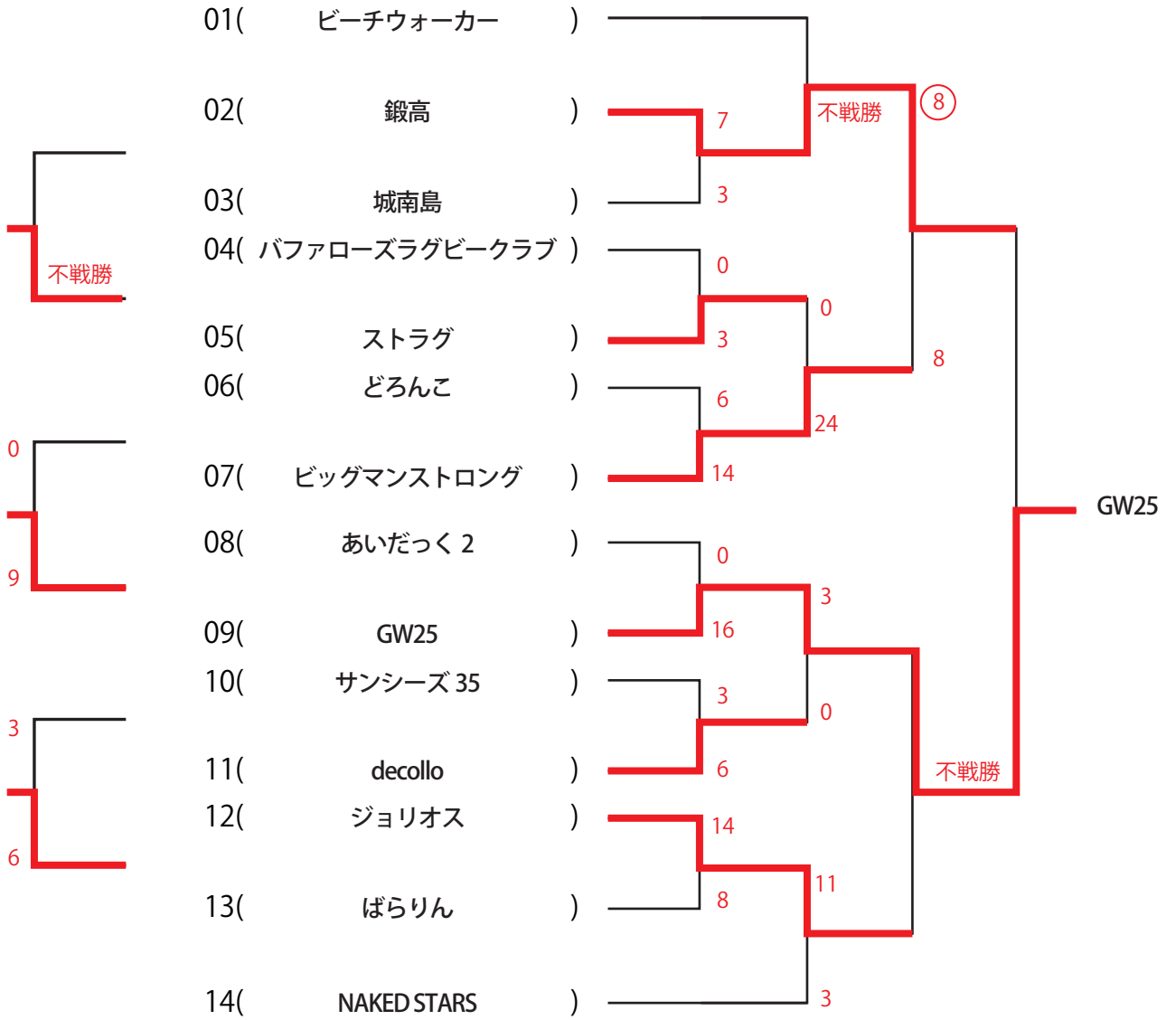

試合時間は、決勝トーナメント・プレートトーナメント共に6分-1分-6分です。(決勝戦は7分-1分-7分)
 同点の場合はVトライ方式のエキストラマッチを最大3回行い、決着がつかない場合はじゃんけんとなります。
 決勝のみ3分-1分-3分のVトライ方式の延長戦を行います。延長戦は1回とし、同点の場合は、エキストラポイントにて決定します。
 ※1回戦を不戦勝もしくはシードで勝ちあがり2回戦で敗退したチームはプレートトーナメントに進む権利があります。

7月31日(日)

オーバー40

○一次予選

○勝ち点 勝利+3 引き分け+1 敗戦0

1	(コッスイ)	3	VS	8	(マッコーズ)
2	(ラッキーリップス)	10	VS	0	(キューピース)
3	(虎野井)	21	VS	10	(チームはまゆうこ)
4	(TAURUS EBINA)	0	VS	7	(heers ! 交野 51's)
5	(城南島)	7	VS	3	(コッスイ)
6	(マッコーズ)	19	VS	4	(ラッキーリップス)
7	(キューピース)	0	VS	24	(虎野井)
8	(チームはまゆうこ)	0	VS	11	(TAURUS EBINA)
9	(Cheers ! 交野 51's)	0	VS	20	(城南島)

○決勝トーナメント



試合時間は6分-1分-6分（決勝は7分-1分-7分）とします。一次予選にて同点の場合はそのまま終了します。決勝進出チームは勝ち点を最優先し、その後得失点差、失点数を考慮し決定します。すべての進出条件が同じ場合、本部にて抽選を行い決定いたします。決勝トーナメントにて同点の場合はVトライ方式のエキストラマッチを最大3回行い、決着がつかない場合はじゃんけんとなります。決勝戦のみ、3分-1分-3分のVトライ方式の延長戦を行います。延長戦は1回とし、同点の場合は、エキストラポイントにて決定します。

7月31日(日)

レディーストーナメント

○ 一次予選

○ 勝ち点 勝利 +3 引き分け +1 敗戦 0

- 1 (ユニジョ) 21 VS 0 (HRFU-L)
- 2 (BUSAIKUfamily) 3 VS 9 (鍛高)
- 3 (ユニジョ) 19 VS 0 (BUSAIKUfamily)
- 4 (HRFU-L) 0 VS 6 (鍛高)

○ 決勝トーナメント

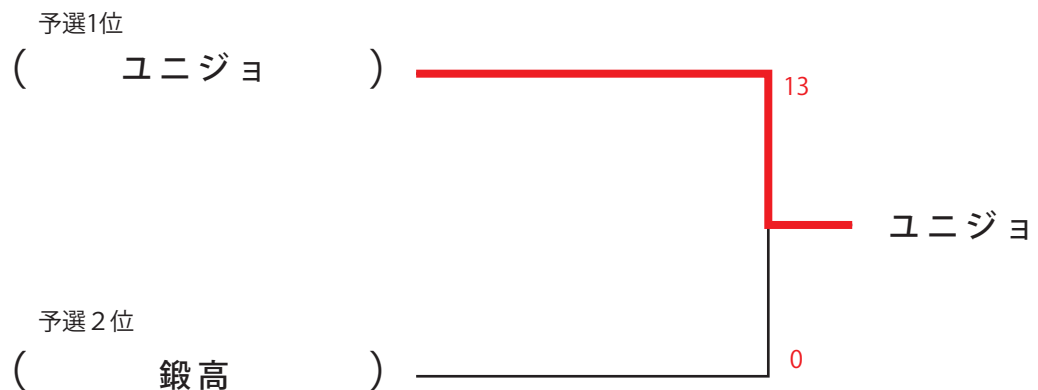

試合時間は6分-1分-6分（決勝は7分-1分-7分）とします。一次予選にて同点の場合はそのまま終了します。決勝進出チームは勝ち点を最優先し、その後得失点差、失点数を考慮し決定します。すべての進出条件が同じ場合、本部にて抽選を行い決定いたします。決勝戦のみ、3分-1分-3分のVトライ方式の延長戦を行います。延長戦は1回とし、同点の場合は、エキストラポイントにて決定します。